



# MAMPARAS SANITARIA

Todos los elementos que integran esta mampara sanitaria se fabrican bajo un riguroso proceso de selección de los materiales, tecnología c.n.c. y un estricto control de calidad en el producto terminado.

Fabricada de laminado compacto con un espesor de 12.7 mm en todas sus piezas, cuenta con garantía contra delaminación y decoloración por 25 años.



## MODELOS DE MAMPARAS LEEDER



### COLORES EN LINEA LEEDER



## MODELOS DE MAMPARAS TOUCHLESS



### COLORES EN LINEA TOUCHLESS



## MODELOS DE MAMPARAS SUPERIOR-E



### COLORES EN LINEA SUPERIOR-E



# PUERTA ULTRA

Puerta fabricada con recubrimiento de laminado compacto de 3mm de espesor, con centro termoacústico de poliestireno, bastidor de laminado compacto y refuerzo para cierrapuertas y otros accesorios.

Diseñada para espacios interiores y de alto tráfico.



- DISEÑO
- RESISTENCIA

## MARCOS



MARCO DE ALUMINIO



MARCO DE FOIL



MARCO DE LAMINADO COMPACTO

## ACCESORIOS



CERROJOS Y CERRADURAS



PLACAS DE EMPUJE



PLACAS CON JALADERAS



PLACA DE PATEO

## COLORES



Satin Stainless 4830



Walnut Heights 7965



Skyline Walnut 7964

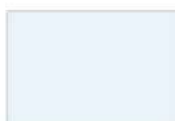

Blanco 1570



Platinum D315



Negro 1595

# PUERTA STEEL CORE

Puertas disponibles en acabado de laminado compacto de 3mm de espesor, laminado plástico, lámina porcelanizada anti grafiti y acero inoxidable; con estructura interna de bastidor tubular de acero galvanizado y refuerzos para diferentes accesorios.

También lleva un relleno de honey comb en su interior para aumentar la resistencia a impactos.



## TIPO DE VENTANILLA

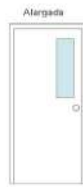

## COLORES



ALUMINA



BLANCO



CHAMPAÑA



GRIS METALIZADO



SKYLINE WALNUT



WALNUT HEGHTS

## COMPLEMENTOS



PLACA DE EMPUJE



PLACA DE EMPUJE CON JALADERA



PLACA DE PATEO



PLACA DE EMPUJE CORRIDA



## LOCKERS

Casillos fabricados en Laminado compacto con diversas opciones de personalización y cerrojos para brindar una solución integral en cada proyecto.

Contamos con diversos laminados y opciones para adaptarnos a cada necesidad.



LOCKERS  
EJECUTIVO



LOCKERS  
TRIPLES



LOCKERS  
QUAD

## MODELOS

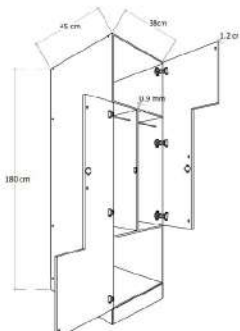

LOCKERS  
EJECUTIVO

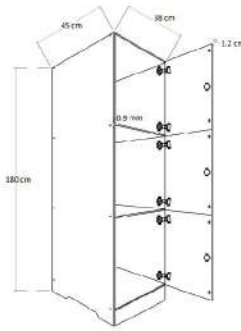

LOCKERS  
TRIPLES

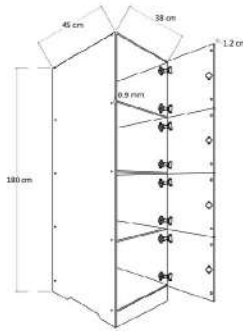

LOCKERS  
QUAD

## ACCESORIOS



## COLORES DE LÍNEA PARA PUERTAS



Blanco\*

Almendra

Alumina

Negro

Champaña  
Metalizado

Grey Nebula

Walnut Heights

Gris Metalizado

Skyline Walnut

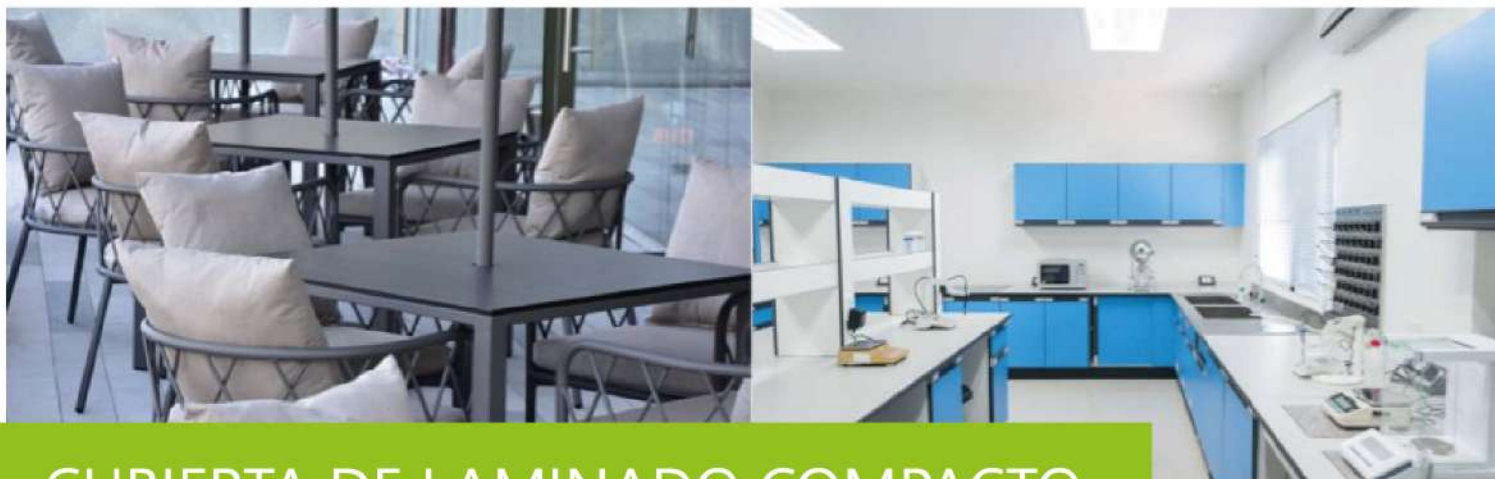

## CUBIERTA DE LAMINADO COMPACTO

Material monolítico conformado por capas de papel kraft prensado y papel decorativo con resinas termoendurecibles, que dan como resultado una pieza firmemente sellada y hermética, altamente resistente a golpes, abrasión, grafiti y corrosión.



### COLORES DE LÍNEA





# REVESTIMIENTO PARA INTERIORES Y EXTERIORES

Fáciles de instalar y limpiar, nuestros recubrimientos para muros Interiores mejoran la eficiencia de los espacios de manera decorativa.

Resina acrílica de Full (reserva con contra la intemperia)

Acabado decorativo o impresión digital



6MM DE ESPESOR

FUNDERMAX

Módulo F (Resistente al fuego)

## GAMA DE COLORES

0074 Pastel Grey



0070 Carbon Grey



0077 Charcoal



### + DE 100 COLORES DISPONIBLES

0421 Venus



0627 Hygienic Beige



0645 Tobacco



0612 Olive



0496 Colosseum



0923 Enigma



0428 Cave



0919 Ecuador





# CUBIERTA PARA LAVABOS DE LAMINADO COMPACTO

▪ DISEÑO INIGUALABLE

▪ MÁXIMA RESISTENCIA

▪ MÁXIMA HIGIENE

Elaborados bajo rigurosos procesos de fabricación y maquinaria de última tecnología, son 100% de laminado compacto de 9 ó 12.7 mm y son la combinación perfecta estética, resistencia e higiene.

## MAQUINADO DE CANTO

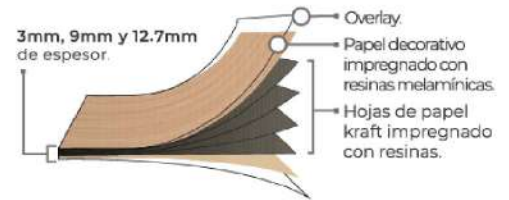
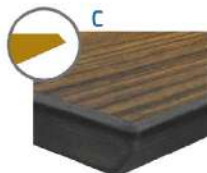
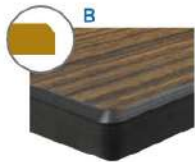
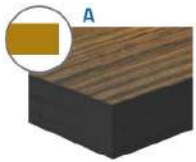

## ESQUINAS

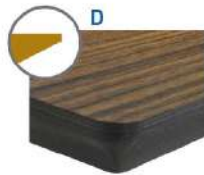



## CUBIERTAS DE SUPERFICIE SÓLIDA

Las cubiertas de superficie solidas son cubiertas de superficies sólidas de la más alta calidad que combina versatilidad en el diseño, durabilidad e higiene. La mejor opción para cubiertas de espacios sanitarios, cocinas y decoración.

### MODELOS



### COLORES DE LÍNEA



**D 354**  
White Solid



**9194**  
Grey Nebula



**1530**  
Beige Nebula



**D 30**  
Beige Solid



**1573**  
Frosty Nebula

## ACCESORIOS



### DISPENSADOR DE PAPEL HIGIÉNICO JUMBO

Dispensador de papel de baño realizado de acero inoxidable 304, con terminado satinado. Mantiene una abertura para visualizar la existencia del suministro.  
Capacidad: 1 papel higiénico de 25 cm de diametro.



### DISPENSADOR DE TOALLA INTERDOBLADA

Dispensador de toalla interdoblada, para muro. Accesorio de acero inoxidable tipo 304 con acabado satinado. La unidad tiene capacidad de 400 toallas interdobladas de 8 a 10 cm de ancho.



### BARRA DE AGARRE ABATIBLE CON SOPORTE

Tubo de acero inoxidable tipo 304, calibre 18 con acabado satinado e instalado en bisagra de abatimiento. Cuenta con área rugosa para facilitar agarre.



### BARRA DE SUJECIÓN RECTA 90CM Y 107 CM

Barra de sujeción recta, de acero inoxidable tipo 304, calibre 22, con acabado satinado y diámetro externo de 76 mm.  
Planeada para soportar mas de 99 kg, siempre y cuando sea instalada correctamente.



## PANEL COMPUESTO DE ALUMINIO

El Panel de Aluminio Compuesto es ideal para darte 15 años de garantía, ya que es un producto con una calidad excepcional donde ahorrarás en el mantenimiento, mantendrás los tonos vivos, olvidándote de la pintura y usando un material que te da mucho mayor imagen, ya que siempre se verá en perfectas condiciones.

### COMPOSICIÓN

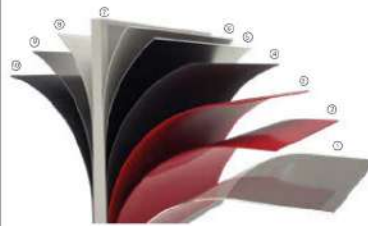

1. Película protectora
2. Segunda capa PVDF
3. Primer capa PVDF
4. Capa PRIMER
5. Capa exterior de aluminio
6. Película de bondeo
7. Núcleo de polietileno
8. Película de bondeor
9. Capa interior de aluminio
10. Capa PRIMER

### SISTEMA DE INSTALACIÓN

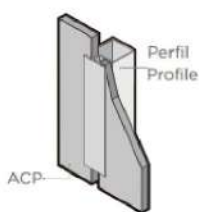

Por inserción

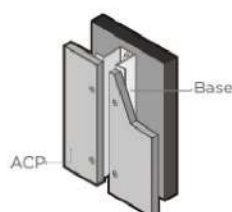

Con remache expuesto

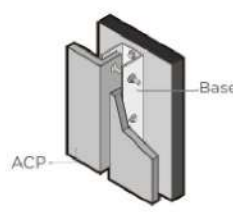

Suspendida

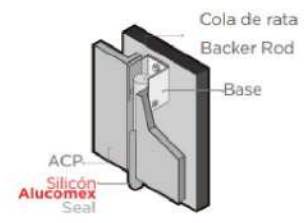

Con sellado de juntas

### VENTAJAS



RÍGIDO Y LIGERO



FÁCIL MANTENIMIENTO



LARGA DURABILIDAD



FÁCIL TRANSFORMACIÓN

# Muestrario de Color



Básicos/Basics

## Basics / PVDF / Garantía 30 años



## Metálicos / Metallic PVDF / Garantía 30 años



## Mármol / PVDF / Garantía 30 años



## Espejo / Anodizado / Garantía 4 años



## Maderas / PVDF / Garantía 30 años



## Brillantes / Gloss+FEVE / Garantía 30 años

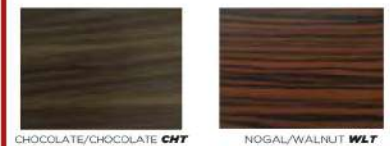

## Chispeantes Sparkling+2PE / Garantía 10 años



## Spectra / Garantía 30 años



## Maderas Texturizadas / PVDF / Garantía 30 años



## PVDF / Garantía 15 años



Especiales/Especials

**NEW** Alusign / Poliéster (PF)

# LOUVERS PARASOLES



Sistema de contramarco troquelado, puede Adaptar 3 tipos de hojas de rejilla para diferentes Estilos arquitectónicos sobre el mismo marco. El porcentaje de aire que ingresara A la habitación es de 55% (paso9)

Bajo la tendencia moderna en la construcción, El sistema de parasol articulable esta Conceptualizado para ser flexible de acuerdo Con los requerimientos de cada necesidad. El efecto de sombra que los parasoles brindan, Permite que el espacio interno sea más fresco y Confortable. El cubrimiento de la fachada puede Ser total o parcial.

## TIPOS DE LAMAS

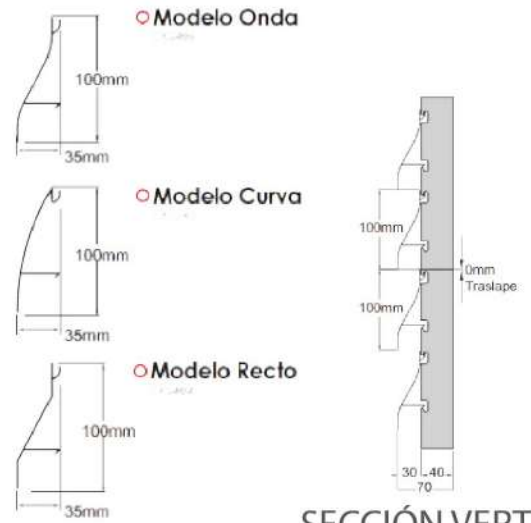

SECCIÓN VERTICAL

## PASOS O TRASLAPES ENTRE LAMAS

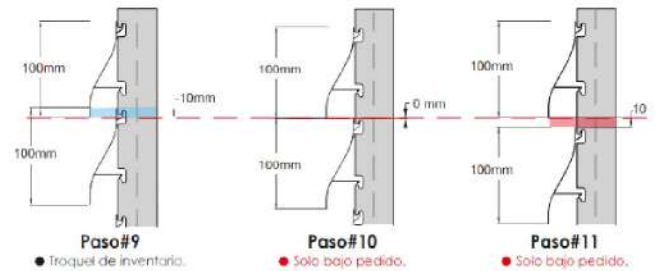

## SOPORTE REJILLA VENTILACION

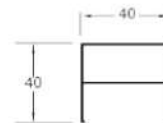

## MODELOS

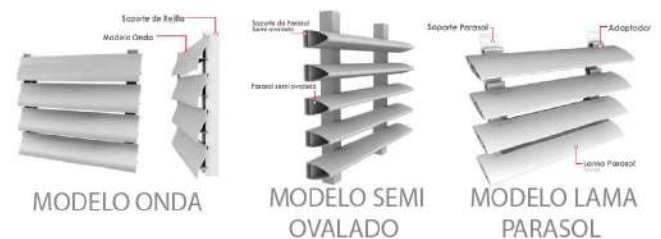



## EUROPA CLASICA

Las puertas y ventanas Europa de Extralum, ofrecen diseños exclusivos, hermosos acabados y gran fortaleza, que complementan la elegancia y comodidad que usted busca. Entre sus características se destacan los diseños estándares y personalizados, resistencia y durabilidad, variedad en acabados, hermético, resistencia a carga de viento, térmico, mantenimiento mínimo, entre otros.

### ACABADOS



BLANCO



NEGRO



NATURAL



MADERA  
NOGAL



BRONCE



INOX



PROYECTABLE



FIJO



VENTO



CORREDIZO



ABATIBLE



OSCILOBATIENTE



# EUROPA PLEX

Cuenta con un diseño atractivo y una ingeniería superior garantizando un producto de alta calidad. Hace la vida más fácil al acabarse las divisiones, logrando así la unión de áreas delimitadas y el aprovechamiento de hasta un 92% de abertura del buque. El diseño del sistema cuenta con cortes a 90° en los marcos y contramarcos, por lo que le dan fortaleza al sistema.

Además, los espesores de los perfiles de hasta 1.80 mm que brindan un buen funcionamiento y resistencia al sistema en conjunto

## MODELOS DE EUROPA PLEX

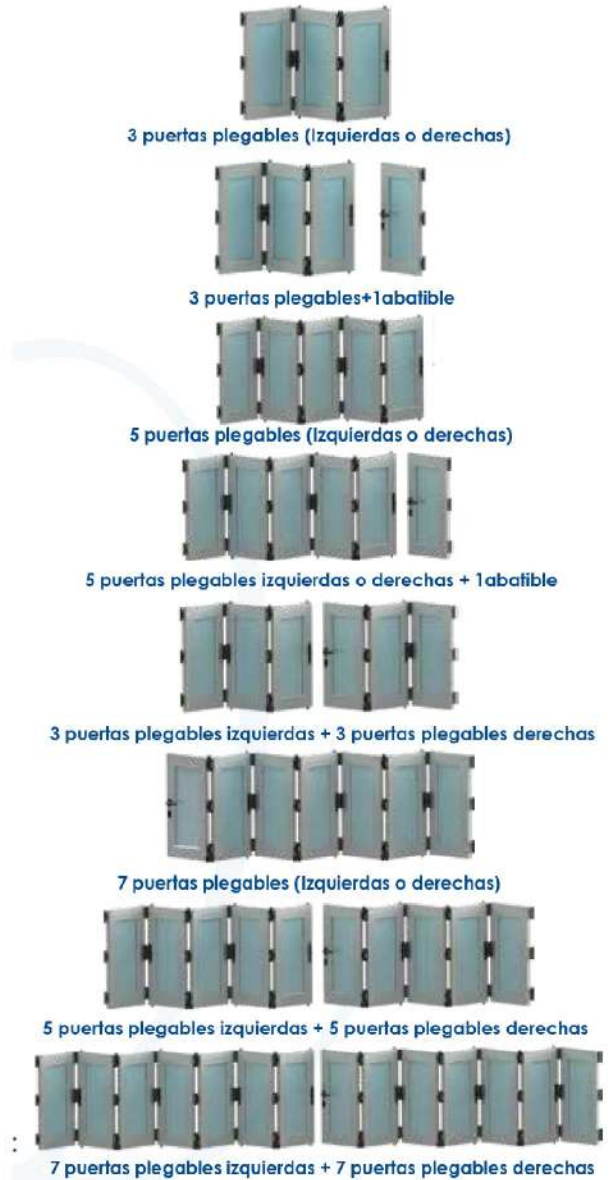

Configuraciones adicionales puede consultar con nuestro departamento de ventas.





## DIVISIONES INTERNAS

Los sistemas de divisiones internas son muy usados actualmente en aplicaciones de oficinas, lobby, cuartos IT, recepciones, salas de reuniones, cuartos limpios, hospitales, clínicas, industria, cuartos de producción, laboratorios, aulas, bibliotecas, comedores, pero no solo exclusivamente en ellas. Son sistemas que aportan estética, luz y control acústico.

### PERFILES



40015

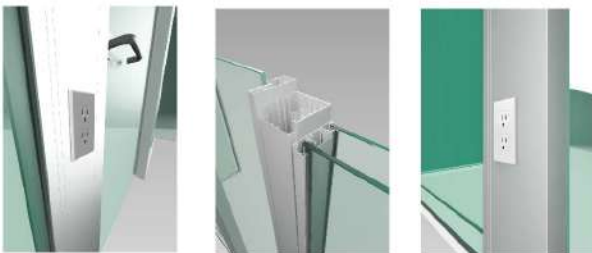
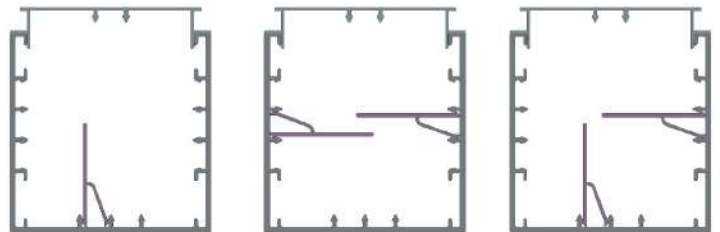



## ABATIBLE DELUX

Puertas Abatibles EXT DELUXE para aplicaciones tales como, hospitales, bancos, tiendas, edificios instituciones, etc.

El diseño es moderno y minimalista, cuenta con cortes rectos en los marcos, dándole fortaleza al sistema desde su ensamble. Además, los espesores de los perfiles van de 2.5mm a 3mm por lo que les dan una resistencia mayor a otros productos.



PERFIL DE EXTENCIÓN  
DE MARCO INFERIOR



SISTEMA DE TAPAS PARA  
OCULTAR EL HIDRÁULICO



MECANISMO DE REPORTE  
EN EL PERFIL ADAPTADOR

### ACABADOS



### DISEÑOS TÍPICOS



UNA HOJA "X"



UNA HOJA "X"  
CON DIVISIÓN



DOS HOJAS "XX"



DOS HOJAS "XX"  
CON DIVISIÓN



## SISTEMA SPIDER

El sistema Spider, nace con la conceptualización de elevar altura en fachadas de vidrio suspendido de accesorios. Permite diseñar fachadas a gran escala, es capaz de sostener estructuralmente su peso y transmitirlo a la estructura principal.

Es un sistema muy versátil en el que arquitectos e ingenieros pueden diseñar fachadas de gran prestancia estética y estructural.

La unión con el vidrio se hace por medio de pernos, los cuales, según las solicitaciones específicas de la obra, pueden ser fijos o articulados en acabado pulido espejo.



# MURO CORTINA

Nuestro Sistema de Murocortina cuenta con la solución perfecta para las esquinas a 90°, siendo compatible con nuestros cuatro tipos de configuración disponibles.

Esta estructura corresponde a un distanciamiento entre verticales y horizontales adecuado para la resistencia a las cargas de viento y sismo, a las que se expone toda fachada.



POLIDEPORTIVO ALEXIS ARGUELLO  
MANAGUA, NICARAGUA

## DISEÑOS TÍPICOS

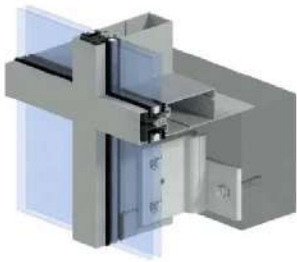

PERFIL HORIZONTAL VISTO Y  
PERFIL VERTICAL VISTO

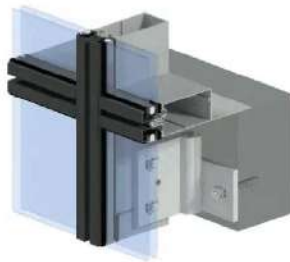

PERFIL HORIZONTAL Y  
PERFIL VERTICAL OCULTO

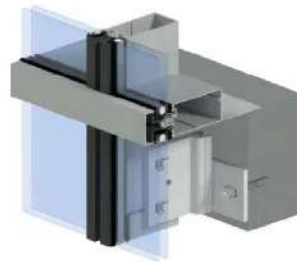

PERFIL HORIZONTAL VISTO Y PERFIL HORIZONTAL OCULTO Y  
PERFIL VERTICAL OCULTO

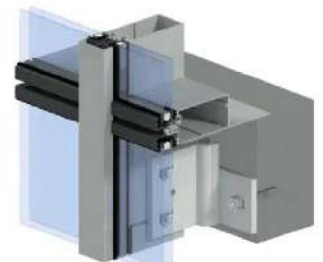

PERFIL VERTICAL VISTO

## VISTA ISOMÉTRICA DEL SISTEMA

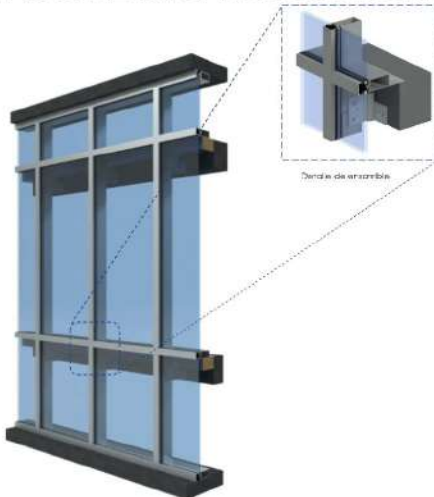

## DETALLE DEL SISTEMA CORTA FUEGO

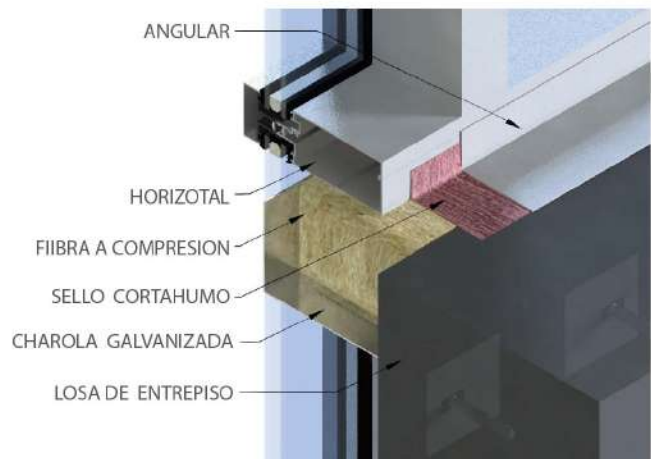



## MUROS MÓVILES - ACÚSTICOS

Los muros móviles acústicos también son conocidos como mamparas, paredes o tabiques móviles, son una solución perfecta para realizar una subdivisión o separación flexible de los espacios sin dejar de lado la estética y el confort, dando así una mayor funcionalidad a estos, de una manera rápida y práctica.

Son la solución óptima para las zonas que requieren varias distribuciones a la vez y que exigen aislamiento acústico. Mediante este tipo de elementos se consigue aumentar la polivalencia de oficinas, salones, aulas y cualquier otro tipo de recinto que requiera divisiones de espacio físico, móvil y acústico.



# CUBIERTAS DE PVC

Las coberturas termoacústicas multicapa están compuestas por una serie de capas, fabricadas con la más avanzada tecnología de coextrusión, que proporcionan una excelente resistencia al impacto y a climas extremos, que aseguran su larga vida útil.



ESTADIO ROBERTO CLEMENTE  
MASAYA, NICARAGUA

## DESCRIPCIÓN DE PANELES

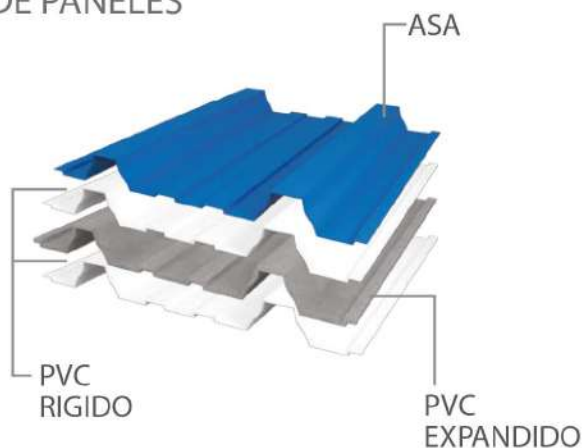

## COLORES DE LINEA



# SISTEMA DE BARANDALES SIN VIDRIO

Diseño sofisticado, calidad inigualable y una excelente seguridad; eso es lo que representan nuestros Barandales sin vidrio. Descubra nuestros modelos de barandas de alta calidad.

Los sistemas de barandas son famosos por su flexibilidad. Gracias a su diseño modular, puede mezclar y combinar componentes de la forma que desee, creando barandales verdaderamente únicos.



## CARACTERISTICAS

Compuesto por un accesorio fabricado Aluminio Aleación: 6063 Calidad: T5.

Tratamiento de la superficie: Anodizado.

Fácil y rápida instalación.

### Restricciones:

Longitud: 5,80 m.





## SISTEMA DE BARANDALES CON VIDRIO

Disfrute de las vistas sin perder espacio ni renunciar al aislamiento de un buen cerramiento.

Nuestros sistemas barandas que proporciona soluciones creativas a las necesidades de las personas en los espacios que habitan, a través de productos de alta calidad que garantizan su seguridad y bienestar.

### CARACTERISTICAS FX BARANDAL

Compuesto por 2 perfiles de aluminio.  
Fácil y rápida instalación.  
Componentes de Aluminio.

Utilización de vidrio de Seguridad:

Monolíticos de 10 mm y 12 mm  
Laminados de 55.4 mm – 66.4 mm.  
Distancia libre máxima de 6.00 m sin refuerzos, para distancias superiores se deben ubicar refuerzos transversales cada 4.00m, los refuerzos transversales pueden ser:

Columnas intermedias existentes en obra.  
Contrafuertes de vidrio.  
Pedestales de aluminio.  
Restricciones:

Dimensión máxima por paño  
1600 mm x 1100 mm x 12 mm.

\*Para mayor información consulte la Ficha Técnica.

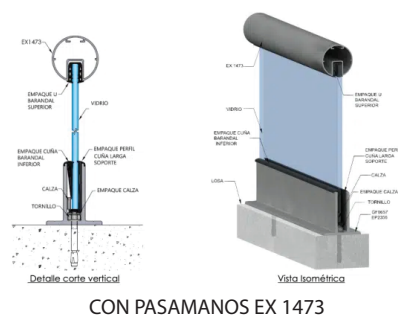
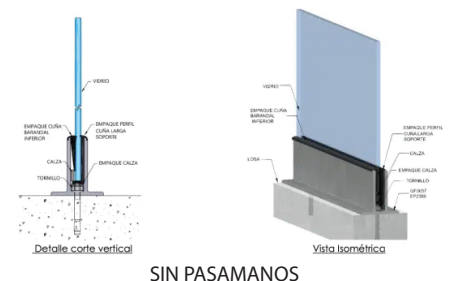
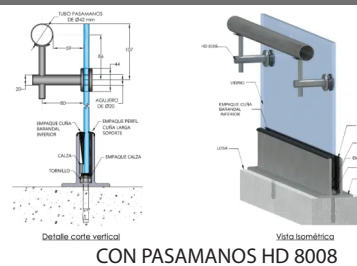



## PUERTAS AUTOMATICAS

Dé la bienvenida a los visitantes, guíe y asegure el tráfico, proteja la climatización interior y selle las áreas especiales con puertas automáticas correderas, batientes, giratorias, de seguridad y herméticas. Ofrecemos una gama de cómodos sistemas de puertas automáticas sin contacto personalizables que mejoran la accesibilidad, la seguridad y el consumo de energía. Trabajaremos con usted para encontrar la mejor solución para sus necesidades.

### AREA DETECTADA

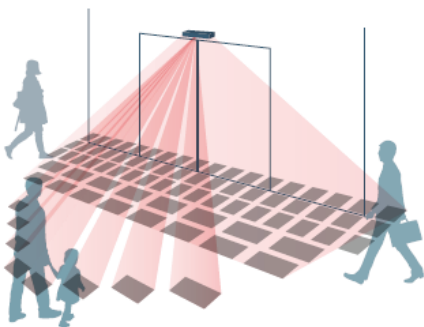

### Lóbulos de detección

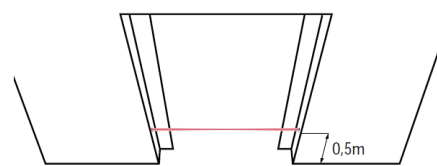

Barrera simple

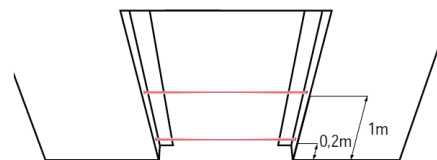

Barrera doble

